

 三菱丽阳可菱水

Cleansui

使用说明书

非常感谢您购买本产品。
本产品附有保修证、请妥善保管。



Q302E

 三菱丽阳可菱水株式会社

客户服务热线：4008-155-511

受理时间：星期一至星期五 9:00-17:00

www.cleansui-cn.com

台上型净水器 **Q302E**

使用前、请务必阅读本说明书

目录

- 1 —— 安全方面注意事项
- 2 —— 使用方面注意事项
- 3 —— 请确认配件是否齐全
- 4 —— 部件的名称
- 5 —— 滤芯的特点
- 6 —— 安装方法
 - 6-1 转换阀的安装方法
 - 6-2 转换阀和供水软管的连接
 - 6-3 转换阀的安装方法
 - 6-4 本体的安装
- 7 —— 使用方法
- 8 —— 滤芯的更换时期和更换方法
- 9 —— 保养
- 10 —— 发现异常情况时
- 11 —— 规格

1 安全方面注意事项

※使用前请仔细阅读本说明书中“请务必遵守”、“注意事项”的内容，以便正确使用。

※下述所指的注意事项中，有些可能会导致严重后果。因此，请务必遵守以下所述有关安全方面的内容。

用右边所列的
记号来表示警告



注意

有关净水的使用



注意

表示可能会导致受伤或损坏家居物品等内容。



禁止

表示“禁止”内容。



禁止拆卸

表示“禁止拆卸”内容



指示

表示“指示”内容



指示

请使用符合市政自来水标准的水。
● 避免损害身体。



指示

每天开始使用前，
请先流放净水至少15秒以后再使用。
● 为了排放滞留净水。



指示

2天以上没有使用净水时。
请先流放净水至少1分钟后再使用。
● 为了保持净水出口处的清洁。



指示

“已盛好的净水”请尽早使用。
● 由于净水中没有余氯，细菌容易繁殖。
● 请装入有盖的清洁容器内，并放入冰箱保存。



禁止

请不要用手触碰“净水”出水口！
● 避免细菌繁殖。



禁止

请勿将煤气式热水器等其他机器
与专用水龙头连接使用。
● 避免损坏其他机器。



禁止

请不要安装在火焰或高温附近。
● 高温会引起变形、故障和漏水等情况。



指示

若自来水中出现大量浑浊物（如清洗水箱后或长期未使用自来水等情况）请在使用“净水”前流放一段时间的自来水。
● 避免缩短滤芯寿命



禁止

本产品是家用净水器，请勿使用在烹调或饮用以外的目的。



注意

有关产品的安装



注意

避免漏水
破损事故



指示

转换阀一定要安装在供水软管上，
滤芯要安装在本体上后使用。

● 避免水溅到周边物体上。



指示

净水的出水量变少时请更换滤芯。
● 在水压高的地区使用时，可能会发生破损。
● 请定期更换滤芯。



指示

调节出水、止水(ON、OFF)开关时请缓慢转动。
● 避免损坏本体。



指示

在水压高的地区使用时，请把水量调小后再使用。
● 出水流量大，净水能力有可能会受到影响，并且水压过高，
会引起破损以及漏水现象。本产品的常规使用水压为0.07~0.35MPa。



指示

请勿冷冻本产品！
● 会引起容器破损。



指示

当使用“净水”时，请勿使用35℃以上的热水！
● 如果不小心将热水通过了净水器，净水中有时会有暂时性异味。



指示

当使用“原水(直水)”与“原水(莲蓬水)”时，
请勿使用60℃以上热水。
● 在高温的环境中使用会导致净水器变形或故障。



禁止

请不要堵塞净水出水口，或与其他器械相连接。
● 避免损坏本体。



禁止

擦洗时请不要使用洗涤剂、酒精等洗涤用品。
● 可能会对产品本体造成破裂、伤痕、变色、变形等情况。
详细内容请参照“9.保养”。



禁止

请不要拆卸净水器本体、滤芯。
● 发现有异常时，请参照“10.发现异常情况时”。



注意

以下情况有可能会
出现过滤水异常、
漏水、损坏等现象

2 使用方面注意事项

■ 部分水龙头不能安装。

- 详细内容请参照右述“不能安装的水龙头”。

■ 滤芯的更换时期因使用水量、水质、水压等不同而不一。

- 详细内容请参照“8.滤芯的更换时期和更换方法”。

■ 安装在冷热混合水龙头上时的注意事项

- 偶尔会有煤气式热水器点不上火的情况发生。
- 热水供给设备中如果没有逆止阀，热水器的安全阀会起作用。
- 在水压低的地方或使用贮水式热水器时，“原水(莲蓬水)”的水温有时会不稳定。

■ 请不要放置在阳光能直接照射的地方

- 可能导致变形、变色。

■ 无法将硬水变成软水。

- 不能去除水中溶解的盐份(海水)、金属离子等。

不能安装的水龙头

■ 喷水头抽拉式水龙头

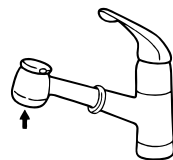

■ 出水口呈方形或椭圆形的水龙头

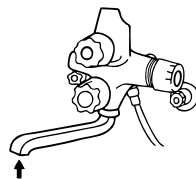

■ 感应式水龙头

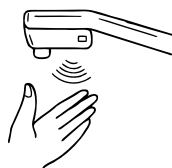

■ 直径超过24mm，或喉口深度不足10mm

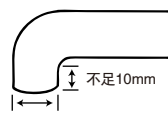

直径24mm以上

3 请确认配件是否齐全？

Q302E

- ①本体 —— 1个
- ②滤芯 —— 1个
- ③转换阀 —— 1个
- ④安装配件套 —— 1套
 - 安装配件 —— 3品种共5个
(CL521:W22 M22
CL531:W23 M24
CL540)
 - 密封圈 —— 1个
- ⑤使用说明书(含保修证)1本



安装配件套



4 部件的名称

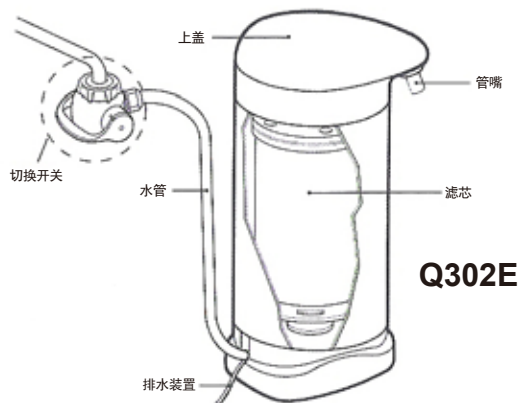

Q302E

5 滤芯的特点



注意

请使用符合市政
自来水标准的水

1 可菱水“Q302E”具有独特的三重过滤系统。

第一层过滤	无纺布	去除大颗粒杂质
第二层过滤	活性炭	耗氧量及挥发性酚、三氯甲烷、四氯化碳等有机物
第三层过滤	中空纤维膜 (聚乙烯)	采用中空纤维膜壁面0.01-0.1微米的微孔可去除细菌、混浊物等

2 滤芯过滤水量大, 可供充足的净水。

※滤芯的寿命根据水质、水压及使用的水量不同而不一。

3 采用易接接头, 更换滤芯操作十分简便。

下述情况中
请使用净水

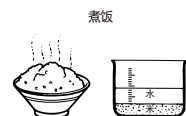
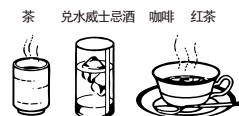

※餐具洗涤等请使用自来水

6 安装方法

6-1

转换阀 的安装方法

(安装在水龙头前端)

选择安装配件

■ 请确认水龙头的种类，再选择安装时所需要的配件。

● 请妥善保管未使用的配件，以便当需要更换水龙头时使用。

■ 有些水龙头不能安装。

● 请参照“2.使用方面注意事项‘不能安装的水龙头’”。

■ 请确认水龙头前端是否有裂痕或缺损。

● 对前端有绝热盖的水龙头，如果安装时，有漏水不止的现象，可能是绝热盖里的零件脱落或破损所引起的。

泡沫水龙头(外螺纹)CL521

● 取下泡沫水龙头的金属螺帽

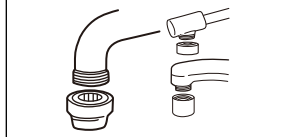

外侧有螺纹的水龙头

根据水龙头的规格不同，需要使用的配件也不同。



W-22(白色)

螺纹间距较大



M-22(灰色)

螺纹间距较小

泡沫水龙头(内螺纹)CL531

● 管道内侧有螺纹

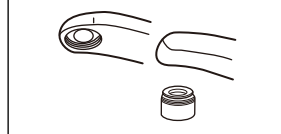

内侧有螺纹的水龙头

根据水龙头的规格不同，需要使用的配件也不同。



W-23(白色)

螺纹间距较大

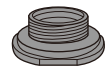

M-24(灰色)

螺纹间距较小

其他的水龙头(圆形直管水龙头)CL540

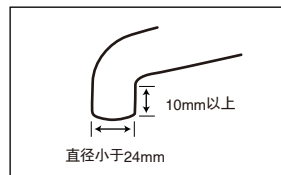

直管水龙头

水龙头前端的直径小于24mm、
前端长度10mm以上。

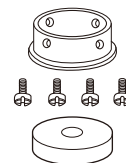

6-2

转换阀和供水 软管的连接

1 松开转换阀水管的连接螺母，供水软管穿过松开的连接螺母。

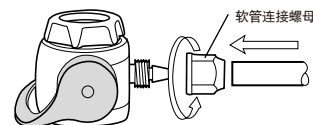

2 将供水软管压入转换阀后，紧固水管连接螺母。

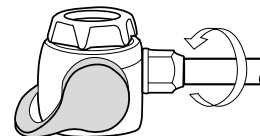

6-3

转换阀 的安装方法

CL521 泡沫水龙头 (外螺纹)

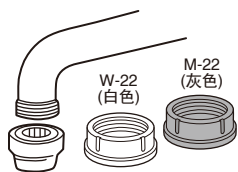

1 取下泡沫金属螺帽。

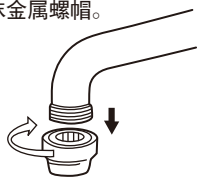

2 将橡胶密封圈置入塑料环内。

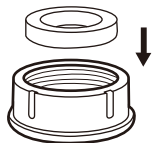

3 可以用一枚硬币嵌入塑料环
用以拧紧

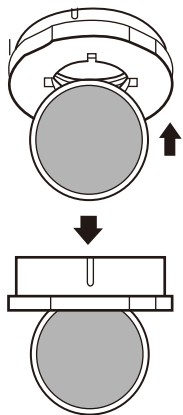

4 把转动环放在水龙头上面，
然后拧紧塑料环

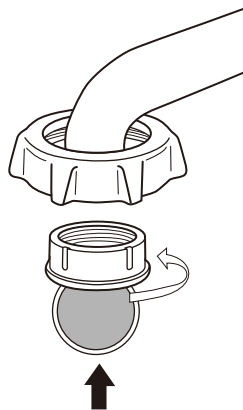

5 拧紧转动环

紧固回转圈后完成

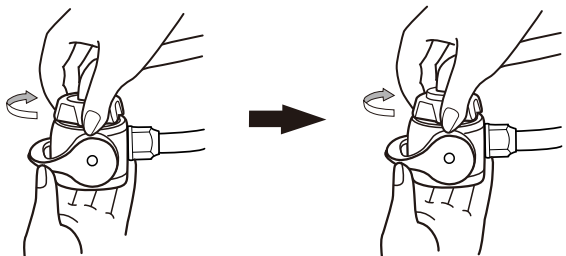

CL531 泡沫水龙头 (内螺纹)

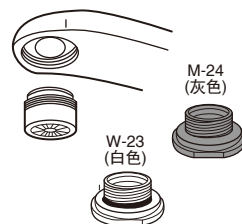

1 取下泡沫金属螺帽。



2 将密封圈固定在配件
塑料环M-24(灰色)上
W-23(白色)已带有O形密封圈
勿需再装上密封圈

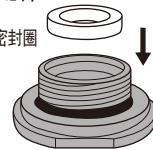

3 可以用一枚硬币嵌入塑料环
用以拧紧

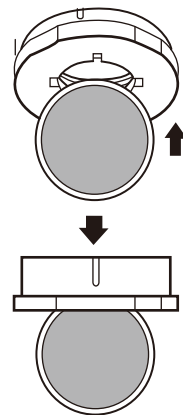

4 把转动环放在水龙头上面，
然后拧紧塑料环

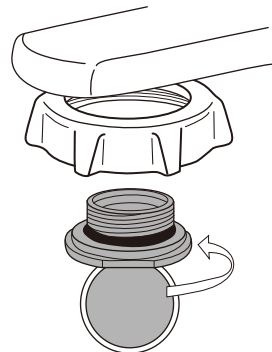

5 拧紧转动环

紧固回转圈后完成

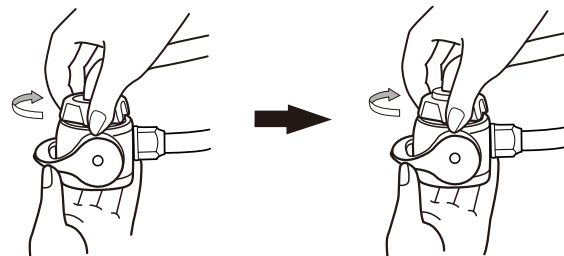

注意

水龙头的前端如带有塑料隔热盖，因产品不同有时会出现破损。

6-4

本体的安装

CL540 圆形直管水

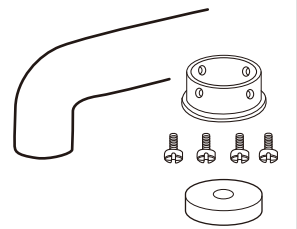

1 请将螺丝固定环
置入转动环内

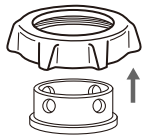

2 用四个螺丝拧紧
暂时固定转动环

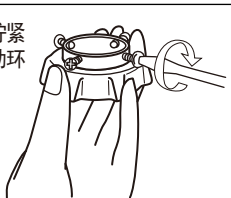

排水管请放在此处

- 为了不使过滤后滤芯内部有残留水存在，所以附有排水管。
排水管请置于流水槽下面至少5cm以上。

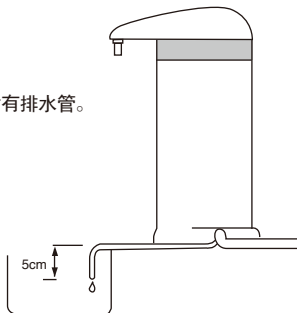

3 将平形密封圈置入转动环后，
放在转换阀上转一圈，暂时固
定。(请注意转动环不要过分
转动，以免第五项步骤不能拧
紧。)

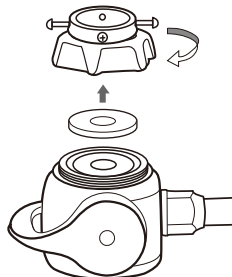

4 将转换阀从下对准水龙头中
心，往上顶住，再将螺丝拧
紧。请注意水龙头一定要在螺
丝固定环的中心。

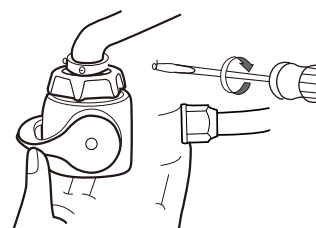

5 拧紧转动环。

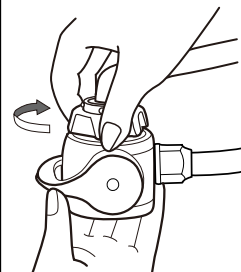

可菱水本体可安装在水槽左右任意一侧

- 如软管过长，请按需要长度进行切割。

7 使用方法

用转换阀可选
“原水(直水)”~
“原水(莲蓬水)”~
“净水”
在手柄侧面上有提示

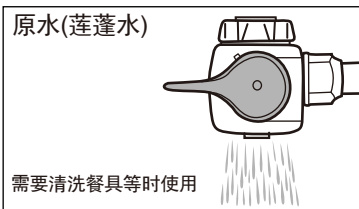
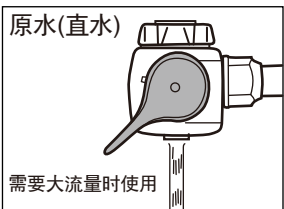

净水 ● 初次使用时，
请先放水1分钟以上再使用。



切勿使用35℃以上热水!

注意

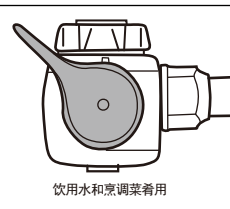

注意

- 如果不出净水，有可能是软管弯折，请确认。
- 在使用原水(直水)和原水(莲蓬水)时，请勿使用60度以上的水。以免转换阀变形。
- 使用净水时，如果水同时从转换阀自来水出口喷出，并且发出声音，请关小水龙头。

8

滤芯的更换时期和更换方法

滤芯的更换期限因使用水量、水质、水压等不同而不一。

在下列情况下，会加速滤芯堵塞。

- ① 公寓等的供水设备受污时。
- ② 旧房的水管老化时。
- ③ 自来水管道施工等引起的暂时性自来水被污染。
- ④ 新排的水管没有清洗干净时。
- ⑤ 水压明显很低时。(居民住宅的高层等)
- ⑥ 使用井水或简陋的水管等。

滤芯更换的方法

※受水质(井水等)、使用水量、水压及使用地区不同的影响，滤芯寿命也会有明显缩短的情况。

■如果开始出现下列现象，请更换滤芯。

1. “净水”的出水量明显地减少时。(使用起来感觉不方便)
 - 即使开大水龙头，出水量也不见增加。
2. 产生余氯(漂白粉)异味及其他的异味。
 - 如果使用的自来水味较浓，滤芯使用寿命会缩短。

1 本体盖逆时针转动松开。



注意 松开旧滤芯盖时，滤芯内的水可能会流出，请在不受沾水影响的场地进行操作，并准备水盆等用具。

2 将滤芯逆时针转动松开。



3 松开新滤芯盖。



4 把新滤芯拧紧到本体盖上。



注意 O型密封圈确认。

5 本体盖顺时针转动完成安装。



9

保养

清洁净水器本体时，请用软布擦拭。

各种密封圈会消耗，长时间使用后请注意更换。

请勿使用洗涤剂、酒精、稀释剂等。会产生划痕、变色、变形等。

- ① 水龙头的密封圈(参照下图)
- ② 出水管的O型密封圈
- ③ 安装时使用的原装连接配件(6.参照)
 - CL521的密封圈
 - CL531的密封圈 附有CL531(W-23,白色)的O型密封圈
 - CL540的平型密封圈

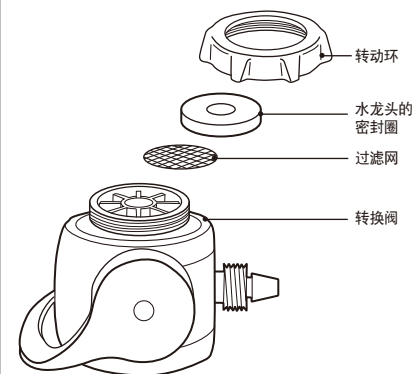

10 发现异常情况时

症状	可能的原因	处理方法
转换阀连接处漏水	是否正确安装在水龙头上? 水龙头的前端是否老化了?	请重新正确地安装。(参照6) 请修理水龙头。(也有可能是绝热螺帽已破损的原因)
	密封圈是否老化了?(参照6.9)	请更换密封圈。
转换阀与软管连接处漏水	滤芯或软管,是否连接得牢固?	请重新连接。(参照6-2)
净水器本体漏水	滤芯或软管,是否连接得牢固?	请重新正确地安装。
	净水器本体上是否有积水?	请用干净的毛布擦拭。
本体安装部位漏水	转换阀螺母是否紧固?	转换阀螺母请重新紧固。
	转换阀密封圈是否损坏?	请更换密封圈。
原水的出水量少且 出水量不均匀	过滤网上是否有污垢?	请用热水消毒过的,干净的牙刷等清洗。
	原水出水口是否干净?(参照9)	
净水的出水量少	供水软管是否弯折?	请将供水软管复原。
	有可能滤芯已堵塞。	请更换滤芯。(参照8) ※在水压低的情况下,净水的出水量也会减少。
有异味	滤芯是否安装到位?(有无错位?)	请按正确方法安装。(参照8)
	是否已超过滤芯更换时期?	请更换滤芯。(参照8)

11 规格

产品型号		Q302E
滤芯型号		QC0528E
材料种类	本体	ABS树脂
	连接软管	聚乙烯
滤芯材料的种类		中空纤维膜(聚乙烯)、活性炭、无纺布
可使用的最小流动水压		0.07 MPa
产品尺寸(最大直径×高度)		117mm×230mm
产品重量(通水后)		1,100g(1,300g)
不能去除的成分		溶解于水中的盐份(海水)、金属离子等

规格如有变更恕不另行通知。