

 三菱丽阳可菱水

Cleansui

使用说明书

非常感谢您购买本产品。  
本产品附有保修证、请妥善保管。



U-A501ZCB



U-A101ZC



U-A104ZC

 三菱丽阳可菱水株式会社

客户服务热线：4008-155-511

受理时间：星期一～星期五 9:00-17:00

[www.cleansui-cn.com](http://www.cleansui-cn.com)

隐藏型净水器 **U-A501ZCB / U-A101ZC / U-A104ZC**

使用前、请务必阅读本说明书

## 目 录

- 1 —— 安全方面注意事项
- 2 —— 使用方面注意事项
- 3 —— 部件的名称
- 4 —— 滤芯的特点
- 5 —— 滤芯更换
- 6 —— 售后服务
- 7 —— 发现异常情况时
- 8 —— 规格

# 1 安全方面注意事项

※使用前请仔细阅读本说明书中“请务必遵守”、“注意事项”的内容，以便正确使用。  
※下述所指的注意事项中，有些可能会导致严重后果。因此，请务必遵守以下所述有关安全方面的内容。

用右边所列的记号来表示警告



**注意**

表示可能会导致受伤或损坏家居物品等内容。



**禁止**

表示“禁止”内容。



**禁止拆卸**

表示“禁止拆卸”内容



**指示**

表示“指示”内容



**注意**

有关净水的使用



**指示**

请使用符合市政自来水标准的水。  
● 避免损害身体。



**指示**

每天开始使用前，  
请先流放净水至少15秒以后再使用。  
● 为了排放滞留净水。



**指示**

2天以上没有使用净水时。  
请先流放净水至少1分钟后再使用。  
● 为了保持净水出口处的清洁。



**指示**

“已盛好的净水”请尽早使用。  
● 由于净水中没有余氯，细菌容易繁殖。  
● 请装入有盖的清洁容器内，并放入冰箱保存。



**禁止**

请不要用手触碰“净水”出水口！  
● 避免细菌繁殖。



**禁止**

请勿将煤气式热水器等其他机器  
与专用水龙头连接使用。  
● 避免损坏其他机器。



**禁止**

请不要安装在火焰或高温附近。  
● 高温会引起变形、故障和漏水等情况。



**指示**

若自来水中出现大量浑浊物（如清洗水箱后或长期使用自来水等情况）请在使用“净水”前流放一段时间的自来水。  
● 避免缩短滤芯寿命



**禁止**

本产品是家用净水器，请勿使用在烹调或饮用以外的目的。

有关产品的安装



**注意**



**注意**

避免漏水  
破损事故



**指示**

转换阀一定要安装在供水软管上，  
滤芯要安装在本体上后使用。  
● 避免水溅到周边物体上。



**指示**

净水的出水量变少时请更换滤芯。  
● 在水压高的地区使用时，可能会发生破损。  
● 请定期更换滤芯。



**指示**

在水压高的地区使用时，请把水量调小后再使用。  
● 出水流量大，净水能力有可能会受到影响，并且水压过高，会引起破损以及漏水现象。本产品的常规使用水压为0.07~0.35MPa。



**指示**

请勿冷冻本产品！  
● 会引起容器破损。



**指示**

当使用“净水”时，请勿使用35℃以上的热水！  
● 如果不小心将热水通过了净水器，净水中有时会有暂时性异味。



**禁止**

请不要堵塞净水出水口，或与其他器械相连接。  
● 避免损坏本体。



**禁止**

擦洗时请不要使用洗涤剂、酒精等洗涤用品。  
● 可能会对产品本体造成破裂、伤痕、变色、变形等情况。



**禁止**

请不要拆卸净水器本体、滤芯。  
● 发现有异常时，请参照“7.发现异常情况时”。

以下情况有可能会  
出现过滤水异常、  
漏水、损坏等现象



**注意**

## 2 使用方面注意事项

### ■ 滤芯的更换时期因使用水量、水质、水压等不同而不一。

- 详细内容请参照“5.滤芯的更换”。

### ■ 无法将硬水变成软水。

- 不能去除水中溶解的盐份(海水)、金属离子等。

## 3 部件的名称

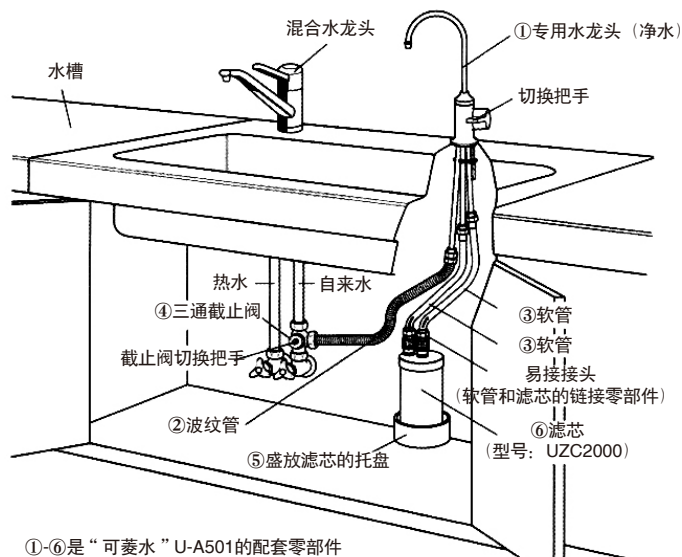

①-⑥是“可菱水”U-A501的配套零部件

U-A501ZCB / U-A101ZC / U-A104ZC

## 4 滤芯的特点



注意

请使用符合市政  
自来水标准的水

### 1 可菱水“U-A501ZCB / U-A101ZC / U-A104ZC” 具有独特的三重过滤系统。

第一层过滤	无纺布	去除大颗粒杂质
第二层过滤	活性炭	耗氧量及挥发性酚、三氯甲烷、四氯化碳等有机物
第三层过滤	中空纤维膜（聚乙烯）	采用中空纤维膜壁面0.01-0.1微米的微孔可去除细菌、混浊物等

### 2 滤芯过滤水量大，可供充足的净水。

※滤芯的寿命根据水质、水压及使用的水量不同而不一。

### 3 采用易接接头，更换滤芯操作十分简便。

下述情况中  
请使用净水

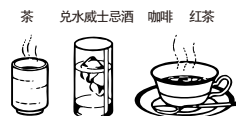

茶 兑水威士忌酒 咖啡 红茶

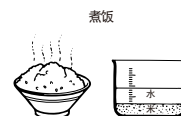

煮饭



汤、酱汁及其他烹调菜肴



蔬菜色拉  
生吃蔬菜的清洗  
冲泡婴儿奶粉

※餐具洗涤等请使用自来水

## 5 滤芯更换

滤芯的更换期限因使用水量、水质、水压等不同而不一。

在下列情况下，会加速滤芯堵塞。

- ① 公寓等的供水设备受污时。
- ② 旧房的水管老化时。
- ③ 自来水管施工等引起的暂时性自来水被污染。
- ④ 新排的水管没有清洗干净时。
- ⑤ 水压明显很低时。(居民住宅的高层等)
- ⑥ 使用井水或简陋的水管等。

### 滤芯更换的方法



注意

请务必将切换把手调到止水状态后更换

※受水质(井水等)、使用水量、水压及使用地区不同的影响，滤芯寿命也会有明显缩短的情况。

■如果开始出现下列现象，请更换滤芯。

1. “净水”的出水量明显地减少时。(使用起来感觉不方便)

●即使开大水龙头，出水量也不见增加。

2. 产生余氯(漂白粉)异味及其他的异味。

●如果使用的自来水味较浓，滤芯使用寿命会缩短。

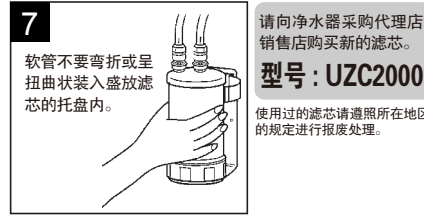
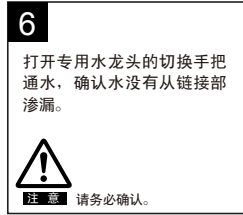
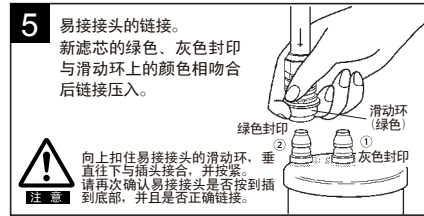
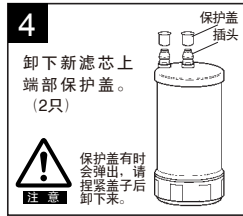
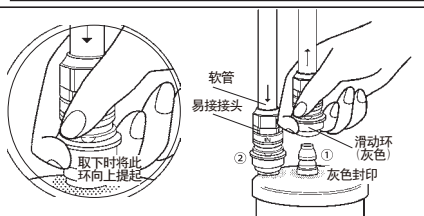
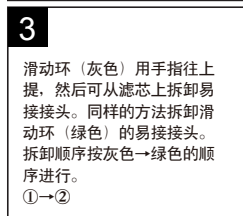

※使用过的滤芯请遵照所在地区的规定进行报废处理。

## 6 售后服务

委托服务(保养、维修)前

- 参照“7.发现异常时”内容，对出现的情况再一次进行确认。
- 在确认的基础上，将不良情况和不明的问题与购买净水器的销售店，代理店或可菱水服务中心联系。
- 向售后服务处联系时，请告知以下内容。
  - ① 产品名称—水槽底部隐藏式净水器“可菱水U”
  - ② 型号编号—U-A501ZCB / U-A101ZC / U-A104ZC
  - ③ 问题现象—请尽量详细说明

保修内容

本产品使用说明书附有保修证。产品出现故障时，按保修证记载的时间范围在一定的条件下给予修理。

详细情况请见保修证。

滤芯更换

- 需要更换滤芯及零部件时，请与采购销售店、代理店联系。
- 需要购买滤芯时，请告知指定型号：UZC2000

型号：UZC2000

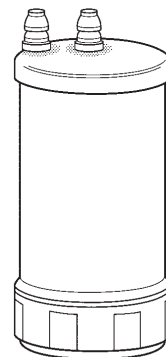

## 7 发现异常情况时

症状	可能的原因	处理方法
水流变得非常小	滤芯寿命将到极限	请更换滤芯
有令人讨厌的异味和味道		
止水性变差	滤芯堵塞	
新滤芯刚开始使用时止水性差	滤芯内有残留的空气	在放出净水的同时，将滤芯慢慢来回倒放2至3次，排净滤芯内的空气 ※用总止水阀门止水时，有时会在结构上影响止水效果的现象出现
不出水	专用水龙头关闭过小或完全关闭	请打开专用水龙头
专用水龙头出水量过多往外溅水	水压过高，水量过大	请调小专用水龙头
水龙头和软管的链接部位漏水	零部件不适、使用寿命等原因	请与销售店、安装人员、可菱水服务中心联系
水龙头漏水		

## 8 规格

产品型号	U-A501ZCB / U-A101ZC / U-A104ZC	
滤芯型号	UZC2000	
材料种类	滤芯	ABS树脂
	专用水龙头	黄铜
	连接软管	聚乙烯
滤芯材料的种类	中空纤维膜（聚乙烯）、活性炭、无纺布	
可使用的最小流动水压	0.07 MPa	
滤芯尺寸（最大直径x高度）	105mm x 217mm	
滤芯质量（通水后）	800g（1,400g）	
不能去除的成分	溶解于水中的盐份（海水）、金属离子等	

### U-A501ZCB水龙头的尺寸

安装孔径	直径35.5~40mm
底座直径	直径50mm
出水口高度	278mm

### U-A101ZC水龙头的尺寸

安装孔径	直径36~39mm
底座直径	直径52mm
出水口高度	200mm

### U-A104ZC水龙头的尺寸

安装孔径	直径36~40mm
底座直径	直径50mm
出水口高度	226mm